

CVD-207/210-KWD

User Manual

VUEROiD **CV**



K W D
CORPORATION

製品使用に対する注意事項

保証と責任の範囲

- 本製品は安全運転を補助する装置であり、故障による損害、データ損失による損害、その他本製品と使用することで発生する損害に対し一切責任を負いません。
- 本製品は車の外部映像を録画、保存、危険警告をするために作られた補助装置であります。走行環境及び車の環境によって一部機能が使えない場合もあり、品質向上と安定のためアップデートされたファームウェアにより、製品ごとに性能差が出る場合もあります。また使用環境によって録画ができない場合もあるので走行映像の参考用としてお使いください。
- メモリカードの状態によって録画ができない場合もあります。
- 本製品は車の事故映像を録画、保存するが、全ての事故に対し映像録画を保証することではありません。未弱な衝撃による事故は検知センサーの検知範囲を外れるためイベント映像の録画、保存ができない場合もあります。

メモリカード使用に対する注意事項

- メモリカードはNC&純正品をお使いください。純正メモリカードを使わないことによって発生する問題は一切責任を負いません。
- メモリカードは寿命がある消耗品のため寿命を超えた場合、正常に録画ができなくなったり、映像が壊れたまま録画されるかも知れない。寿命が過ぎたメモリカードは交換してください。
- 製品の正正常作動要否及びSDカードの安定性を高めるために週1回以上録画データのご確認をお勧めします。
- メモリカードを製品から取り外す時は必ず電源を切った状態で取り外す必要があります、電源を付けたまま取外したら故障の原因となります。
- 車の事故や損傷の確認する時、メモリカードを別途保管ください。取り外さず、継続使用すると新しい映像ファイルが保存することで必要なファイルも削除される可能性があります。

バッテリー放電の注意事項

- 駐車中、車のバッテリー放電防止のため遮断電圧5段階、遮断時間5段階にて設定が可能であり、遮断時間または遮断電圧以下となったら装置が終了されます。
- 映像再生中、エンジン(ACC)がOFFになっても映像ファイルの再生が終わるまで継続再生します。バッテリー保護のため映像再生は必ず終了ください。

※ 補助バッテリーなど補助装置なしで設定をOFFにした場合、放電の原因となります。

※ 電源が遮断されても他の製品及び装備から消耗される電流によって放電の可能性はある。

製品使用に対する注意事項

製品使用時の注意事項

安全のため注意事項は使用者の安全・財産上の損害等を事前に防止するためであり、次の事項を必ず読んでください。使用マニュアルに記載された事項を違反して使用するとそれによる問題は弊社では責任を負いません。

！警告。指示事項を違反し深刻な傷害、死亡の可能性がある場合

- 電源ケーブルを改造したり、損傷させたりしないようにご注意ください。またNC&から提供する純正品をお使いください。爆発や火災などの原因となります。
- 正規電圧以外の電圧を使用しないでください。爆発や火災などの原因となります。
- 電源ケーブルを取付けや取り外す時に濡れた手で触らないでください。感電の恐れがあります。
- 電源ケーブルが接続された状態で長期間使用しない場合ケーブルを製品から取り外してください。車バッテリー放電や火災の原因となります。これによる製品損傷や車損傷の責任は使用者にあります。
- 走行中製品を操作しないでください。事故の原因となります。

！注意。指示事項を違反した場合軽微な傷害、財産上の損害の可能性がある場合

- 常時電源の取付は専門業者に任せてください。製品や車の故障の原因となります。
- 製品は必ず運転者の視野を妨害しないところに設置してください。事故の原因となります。
- 製品・部品はNC&純正品をお使いください。純正品ではない部品を使った場合弊社では一切責任を負いません。
- LCD画面に鋭いものが当たらないように気を付けてください。ドライバーや針などでLCD画面を当てると画面が損傷します。
- マイクロSDカードの挿入・取り出しは必ず電源をOFFにするか、電源ケーブルを取り外してからするようご注意ください。
- 製品を独自の判断で分解しないでください。また製品を落としたり、衝撃を与えないでください。製品破損と故障の原因となります。
- 駐車時、製品に直射日光を長時間与えると誤作動や故障の原因となります。
- 車事故があったら必ずマイクロSDカードを別途保管してください。映像保存を続けると新しいファイルに上書きされ必要なファイルがなくなる可能性があります。
- 大きい事故に会って製品が破損したり、電源接続が切れた場合事故映像が録画できない場合もあります。
- 少しでも製品に問題があると感じたらサービスセンターに連絡し正しい処置を受けてください。

取付前の注意事項 / 警告

- 製品取付は安全な場所で車のエンジンを切ってから取付けてください。
- 提供される専用の常時電源ケーブルをお使いください。他社製品や偽物を使うと性能を保証できません。
- 常時電源ケーブルもしくはシーガーjackケーブルを改造しないでください。誤作動はもちろん故障の原因となります。
- 常時電源ケーブルを取付ける時、黒い配線（GND）を車の金属部分に繋いでください。また配線する時、接続不良が発生しないように接続状態をご確認ください。接続不良がある場合誤作動や故障の原因となります。
- 車の他の電化製品と30cm以上距離を離れて取付けてください。他の電化製品と近いと干渉が発生する可能性があります。
- 電源をOFFしてからカメラ接続とマイクロSDカード挿入してください。
- 放電遮断電圧は車の状態を確認しながら適切な値をご選択ください。放電遮断電圧が設定されても車の状態によってバッテリーが放電する場合があります。
- 本製品は運転を補助する装置です。周りの環境によって車、二輪車、歩行者を未認識、誤認識する場合があります。
- カメラの視野を妨害する位置に取付けないでください。車のミラー、ステイ、柱などによってカメラの視野が妨害されると検知性能が落とされます。
- 製品取付は必ずVUEROID製品の扱いのある専門業者にて取付けてください。非専門者の取付により発生される故障や車損傷は弊社では責任を負いません。
- カメラに水滴、ほこりなどがある場合、検知性能が低下します。カメラの異物検知機能にてアラムがなったら異物を取り除いてください。
(3分ごとに動作)

製品の主な特徴

商用車の運転者は毎日たくさんの危険から注意を要する厳しい運転環境を持っています。その中でも一番大きい問題は制限された視認性です。これは運転者と歩行者の全ての安全を脅かします。

ヨーロッパでは2019年EUからの発表で「ビジョンゼロ (Vision Zero)」という死亡者と重傷者0%という長期目標を実現するための安全設計規定が導入されました。

23年から段階的に施行される直接ビジョン標準には運転者が見る範囲を改善するための追加ミラー、前方・側方カメラシステム（また検知システム）など要求事項が含まれています。

CVD-H207はこの規定を根拠にCLASS5（側方）、CLASS6（前方）区域にに対し向上された視認性と衝突の危険がある運転者に警告する製品となります。

広角カメラと映像処理（LCD/歪み補正）を通じ死角のないリアルタイム映像を提供し、ディープラーニングベースで設定領域内に歩行者があったら衝突の警告を提供します。



FHD



205°



IPS LCD Monitor



AI Detection



Waterproof

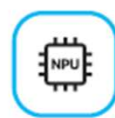

1.0 Tops NPU

本製品に搭載されたディープラーニング技術により前方の対象物（歩行者、二輪車、車など）の接近を検知し、映像と警告音にて運転者に注意をすることで事故を事前に防止することが可能です。

検知範囲を設定するガイドライン（危険区域位置調整）にてディープラーニング検知結果を映像と警告音の形で使用者に提供します。

構成部品

 7インチモニター本体	 コーナーカメラ	 3Pコネクタ 1.5m電源ケーブル
 6mカメラケーブル	 リモコン	 GPS
 マイクロSDカード	 SDカードアダプター & ケース	 マニュアル

CVD-H207

 後方/側方カメラ	 カメラカバー	 20mカメラケーブル
---	---	---

NRS-200T0

 シグナル検知	<div style="border: 1px solid black; padding: 2px; display: inline-block;">イメージ準備中</div> シグナル検知ケーブル
---	--

Singal Detect

別売り品

 2ch AI検知用本体	<div style="border: 1px solid black; padding: 2px; display: inline-block;">イメージ準備中</div> 2ch AI検知用本体の ケーブル	 Wi-Fi Dongle
--	--	---

AC-F100



10m追加延長ケーブル

※ 上記構成部品は部品供給によって仕様変更する場合があります。

構成図

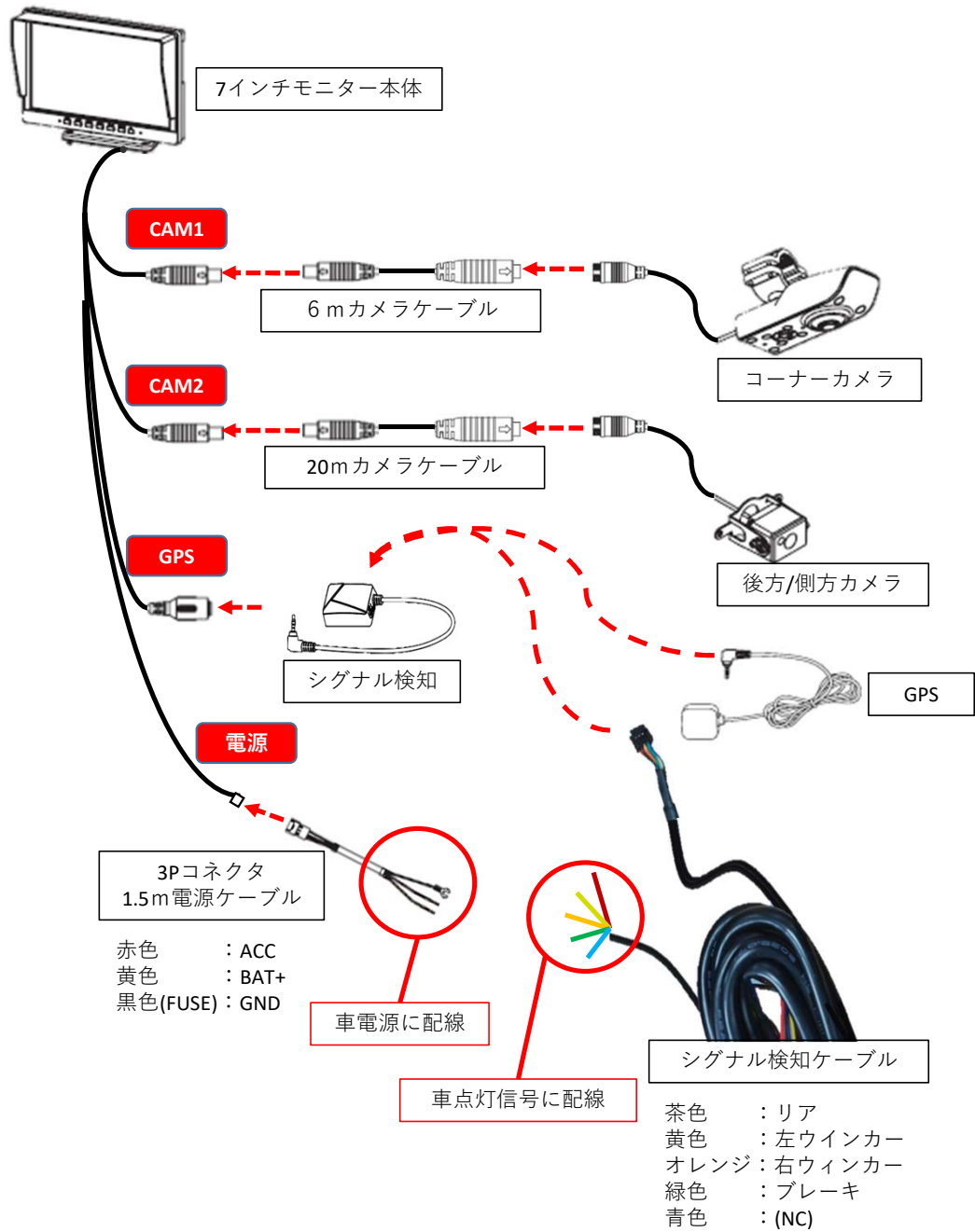

- 10mカメラケーブル(別売り)にて最大30mまで延長可能
- 2ch認識をご利用の場合、AC-F100をモニターと20mカメラケーブルの間に接続すると使用可能

※ 上記構成品は部品供給によって仕様変更する場合があります。

各部の名称及び機能

7インチモニター

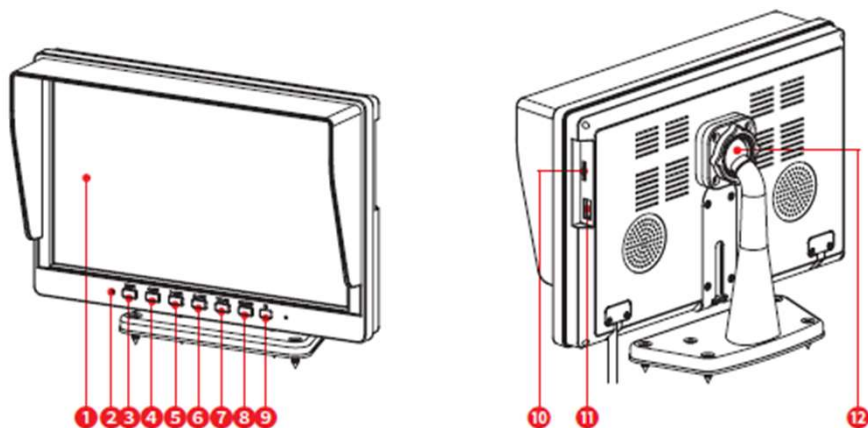

	名称	機能
①	LCD画面	映像を確認する7インチIPS LCD
②	照度センサー	周りの光を検知しLCD画面の明るさを調整
③	メニュー	設定メニュー
④	◀ / PIP	左方向キー / 2CH画面表示
⑤	▶ / MIC	右方向キー / MIC ON/OFF
⑥	▲ / SPK	上方向キー / ボリュームON/OFF
⑦	▼ / LCD	下方向キー / LCD ON/OFF
⑧	OK / REC	確認 / 手動録画
⑨	IR	IRリモコン受信部
⑩	SDカード挿入部	マイクロSDカードの挿入口
⑪	USBポート	(一般ユーザー使用しない)
⑫	取付ブラケット	モニターを車に取付けるためのブラケット

※ 上記構成部品は部品供給によって仕様変更する場合があります。

各部の名称及び機能

コーナーカメラ

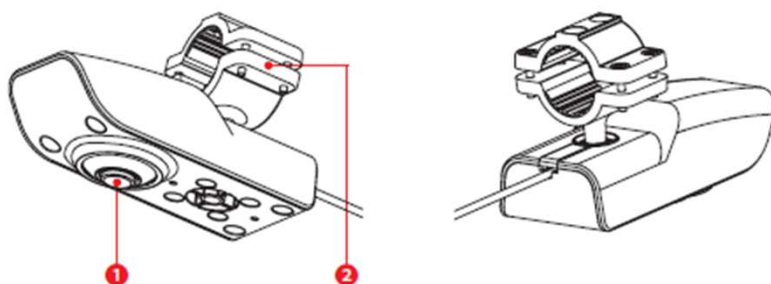

	名称	機能
①	カメラレンズ	AI検知及び車の前側方の映像を録画するためのレンズ
②	取付ブラケット	車にコーナーカメラを固定するブラケット

後方/側方カメラ

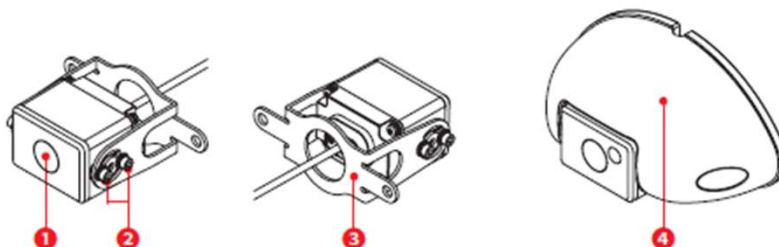

	名称	機能
①	カメラレンズ	後方/側方の映像を録画するためのレンズ
②	角度固定用ボルト	後方/側方カメラを装着後、角度を調整するボルト
③	取付ブラケット	車に後方/側方カメラを固定するブラケット
④	カメラカバー	後方/側方カメラを保護するカバー

※ 上記構成部品は部品供給によって仕様変更する場合があります。

製品配線の接続方法

7インチモニターケーブルのピンマップ

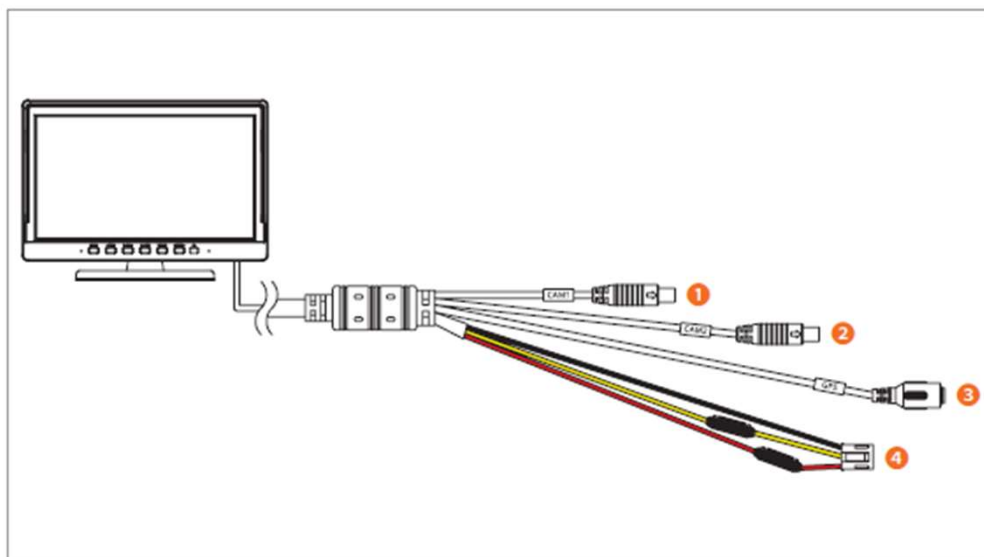

① Camera-1



PIN No.	Color	기능
1	Blue	CAM-Power
2	Black	GND
3	Yellow	Video
4	NC	NC

② Camera-2



PIN No.	Color	기능
1	White	CAM-Power
2	Black	GND
3	White	Video
4	NC	NC

※ 上記構成部品は部品供給によって仕様変更する場合があります。

製品配線の接続方法

③ GPS

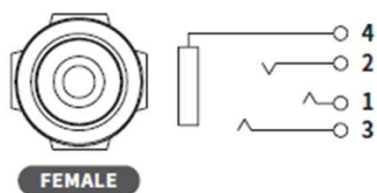

PIN No.	기능
1	GPS-Power
2	GPS TX
3	GPS RX
4	GND

④ 電源

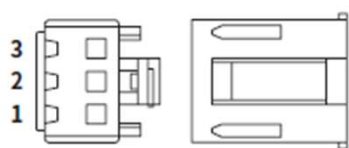

PIN No.	Color	기능
1	Red	ACC
2	Yellow	BAT
3	Black	GND

④ 端子に1.5mFUSEボックス用電源ケーブルを接続ください。



<1.5mFUSEボックス用電源ケーブル>

※ 上記構成部品は部品供給によって仕様変更する場合があります。

製品配線の接続方法

コーナーカメラケーブルピンマップ

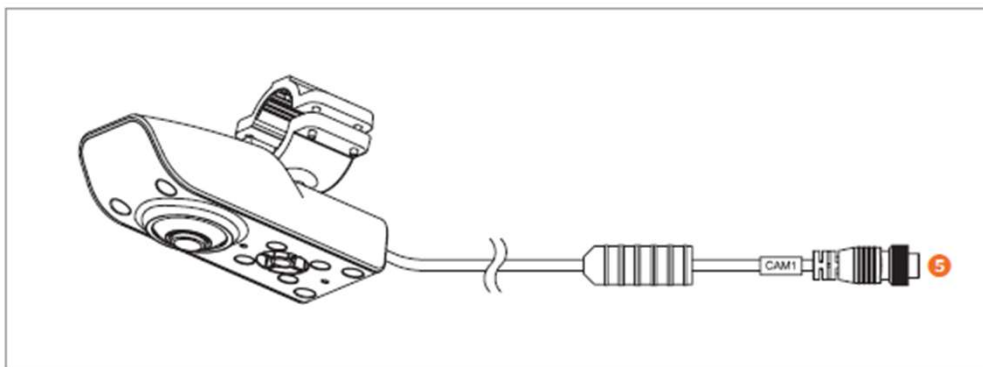

後方/側方カメラケーブルピンマップ

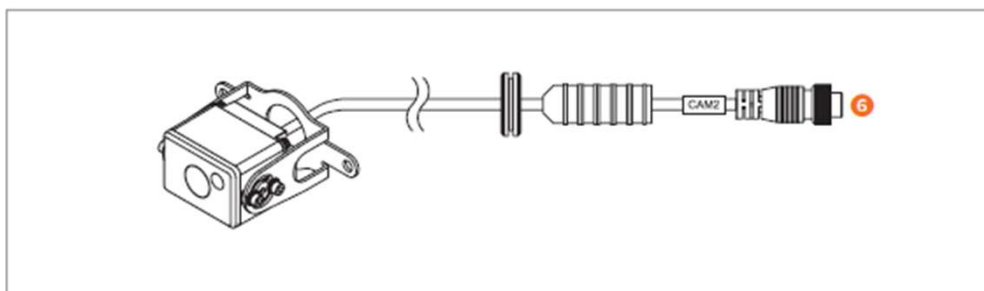

⑤ コーナーカメラ / ⑥ 後方/側方カメラ



PIN No.	Color	기능
1	Red	CAM-Power
2	Black-shield	GND
3	White	Video
4	NC	NC

7インチモニターケーブルの①CAM1端子に⑤コーナーカメラを6m延長ケーブルにて接続する。7インチモニターケーブルの②CAM2端子に⑥後方/側方カメラを20m延長ケーブルにて接続する。後方/側方カメラは20m延長ケーブルに10m追加延長ケーブルを接続すると最大30mまで延長が可能です。

※ 上記構成部品は部品供給によって仕様変更する場合があります。

製品配線の接続方法

6m延長ケーブルピンマップ

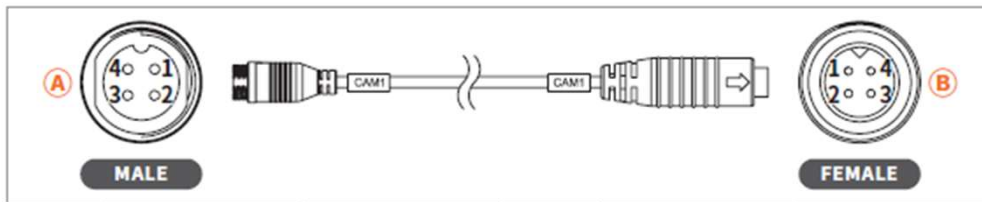

PIN No.	Color	기능	PIN No.	Color	기능
1	Red	CAM-Power	3	White	Video
2	Black-shield	GND	4	NC	NC

①はコーナカメラに接続し②は7インチモニターの①CAM1端子に接続する。

20m延長ケーブルピンマップ

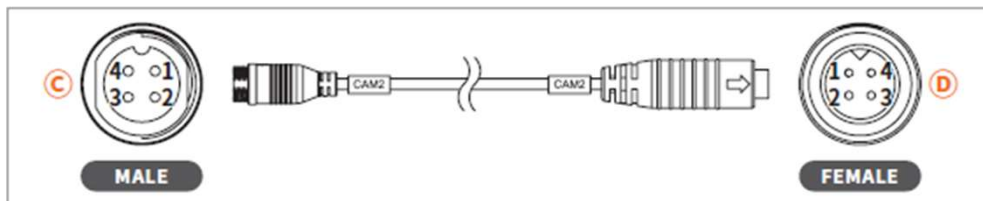

PIN No.	Color	기능	PIN No.	Color	기능
1	Red	CAM-Power	3	White	Video
2	Black-shield	GND	4	NC	NC

③は後方/側方カメラに接続し④は7インチモニターの②CAM2端子に接続する。

10m追加延長ケーブルピンマップ

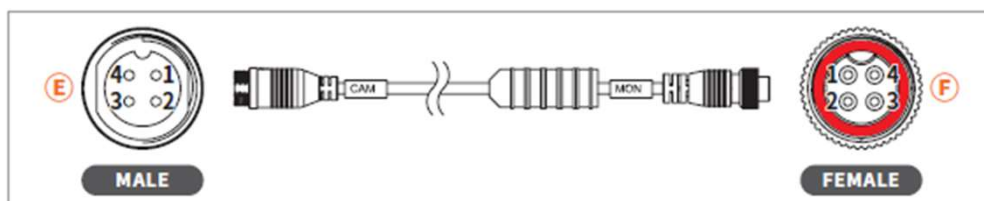

PIN No.	Color	기능	PIN No.	Color	기능
1	Red	CAM-Power	3	White	Video
2	Black-shield	GND	4	NC	NC

⑤は後方/側方カメラに接続し⑥は20m延長ケーブルの端子に接続する。

取付ガイド



<コーナーカメラのお勧め取付位置>



<後方カメラのお勧め取付位置>

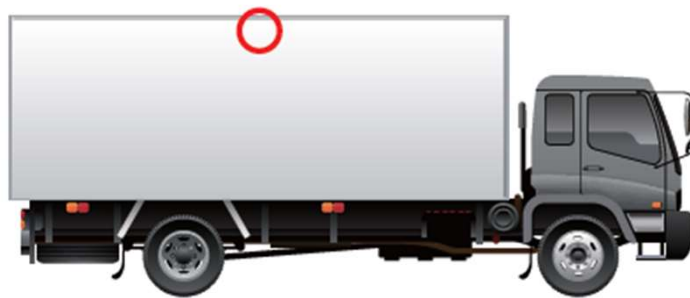

<側方カメラのお勧め取付位置>

※車種によって設置位置及び形が変更する場合があります。

取付ガイド

コーナーカメラ取付

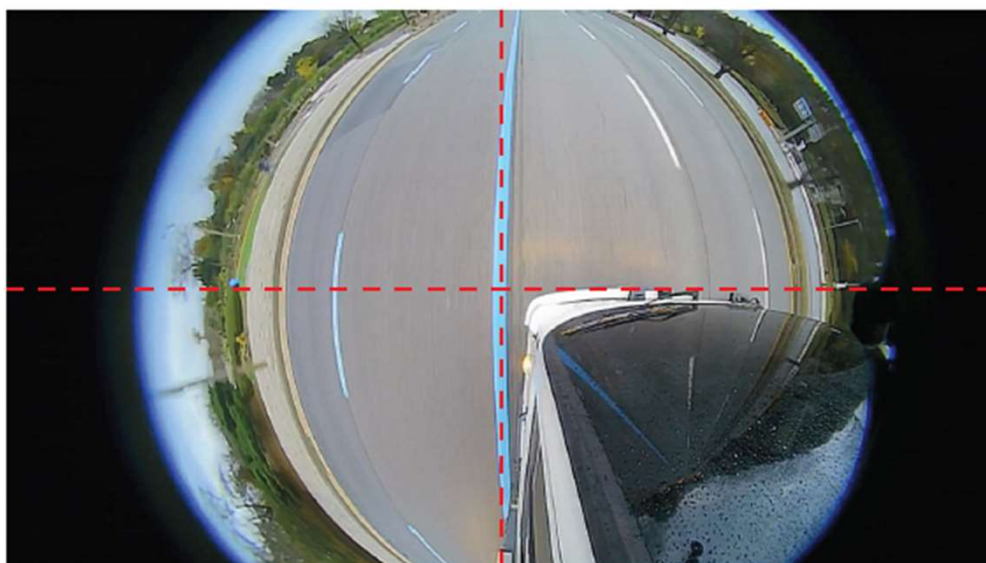

<カメラ取付画面の例>

本製品のカメラ取付方向及び角度を調整し「カメラ取付画面の例」と同じ形で取付けてください。

- カメラ取付のお勧め高さは下記となります。
 - 最小高さ：1.9m
 - 最大高さ：2.3m

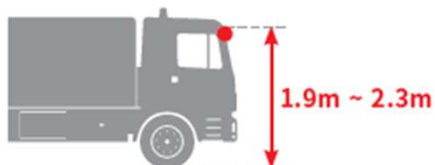

本製品のカメラ取付方向及び角度を調整しユーザーの希望通り調整可能です。ただ、「カメラ取付画面の例」と大きく異なる形で取付けた場合検知性能が低下します。

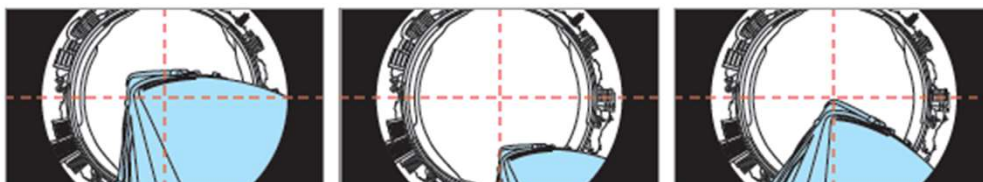

<悪い例>

取付ガイド

後方／側方カメラ取付



<カメラ取付画面の例>

本製品のカメラ取付方向及び角度を調整し「カメラ取付画面の例」のようにトラックのボディが見えるように取付けてください。

- カメラ取付のお勧め高さは下記となります。
 - 最小高さ：2.8m
 - 最大高さ：3.5m

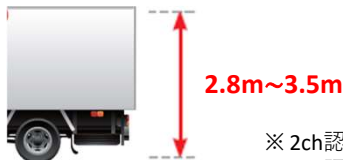

※ 2ch認識を顧慮した高さのため、使わない場合最小高さより低く装着可能
※ 2ch認識はAC-F100(別売り品)必要



本製品は基本1chとなっているため「メニュー → カメラ設定 → オプションカメラ装着設定」にて2chに変更が必要です。

※ カメラch数を変更するとSDカードがフォーマットされますのでご注意ください。

取付ガイド

後方／側方カメラ取付

画面切替はモニター下段のPIPボタンにてできます。

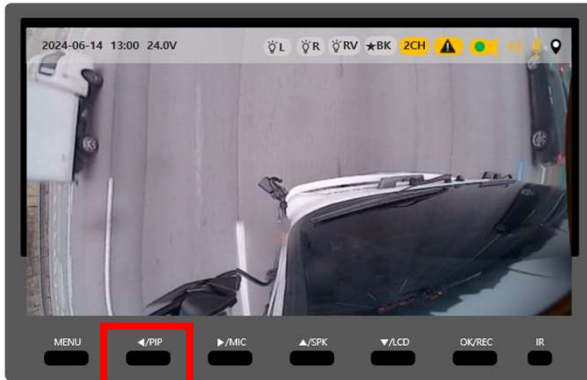

<メインカメラ全体画面>



<2画面>

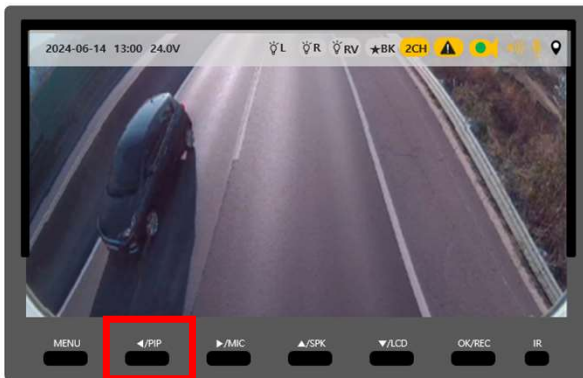

<オプションカメラ全体画面>

取付ガイド

シグナル検知取付

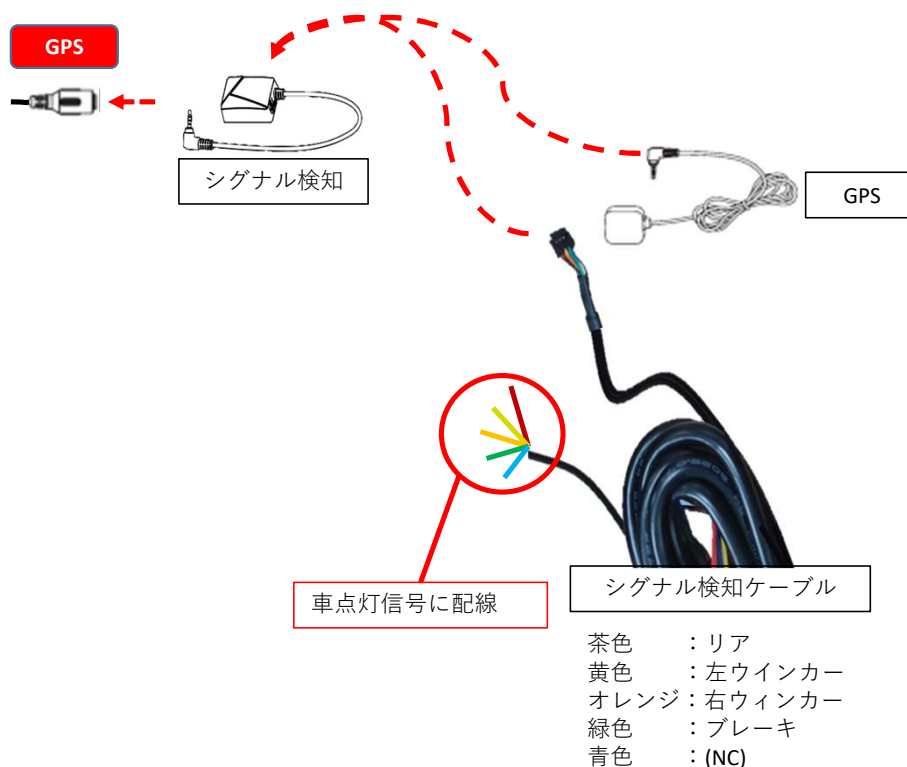

本製品のモニターのGPSコネクターにシグナル検知を接続した後、GPS及びシグナル検知ケーブルを接続します。シグナル検知ケーブルは車の点灯信号に配線します。



<シグナル検知接続前>



<シグナル検知接続後>

シグナル検知が正常に接続されたら「メニュー → システム → 信号状態」のメニューから各信号の状態が確認できます。

取付ガイド

シグナル検知取付



車操作にてウィンカーやリア、ブレーキを点灯すると各項目が「OFF → ON」になります。

ただ、車種によって後退とブレーキを操作しなくてもONになる場合がありますが、後退・ブレーキ設定にて反転させると基本値が「ON → OFF」になります。



シグナル検知が正常に接続したらメイン画面ではアイコンの色が「灰色 → 黄色」に変わります。さらに点灯信号が入ったら「黄色 → 赤色」に変わります。

取付ガイド

シグナル検知取付

シグナル検知にてメインカメラ⇔オプションカメラの切替シナリオ

- 後退時

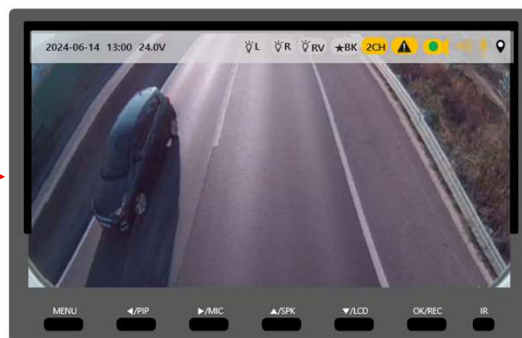
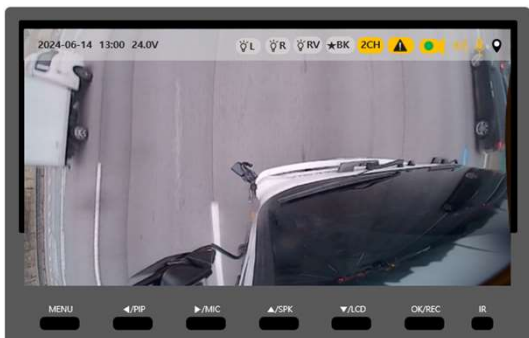

<オプションカメラ全体画面>

- 左折時（左ウィンカー）

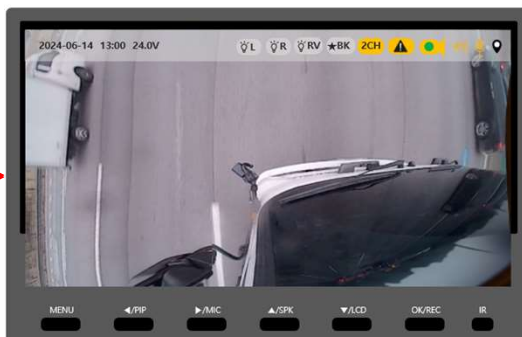
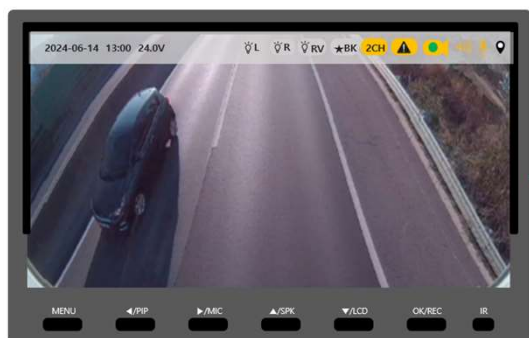

<メインカメラ全体画面>

製品使用方法 - ボタン使用方法

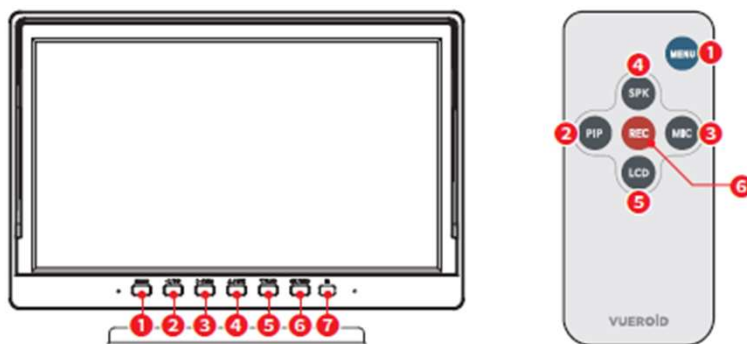

項目	詳細説明	備考
1 MENU MENU	1. 電源ON/OFF(リモコンMENUボタン除外)	ボタン5秒以上長押し
	2. 動作中、画面が消えた状態で画面ON	
	3. ライブ画面 ↔ 設定メニュー切替	
	4. 詳細設定画面から前の画面に切替	
2 ← / PIP PIP	1. メニュー項目移動(左)	
	2. Calibration設定の領域移動(左)	
	3. 画面切替(ライブ画面状態)	
3 ▶ / MIC MIC	1. メニュー項目移動(緑)	
	2. Calibration設定の領域移動(右)	
	3. マイクON/OFF	5秒以上長押し
	4. ライブ画面でのLDCモード切替	短押し
4 ▲ / SPK SPK	1. メニュー項目移動(上)	
	2. Calibration設定の領域移動(上)	
	3. スピーカON/OFF	5秒以上長押し
5 ▼ / LCD LCD	1. メニュー項目移動(下)	
	2. Calibration設定の領域移動(下)	
	3. LCD ON/OFF	5秒以上長押し
6 OK / REC REC	1. メニュー項目の選択	
	2. 「確認」「OK」の選択	
	3. 手動録画	5秒以上長押し
7 IR	IR受光部	ボタン機能はなし

製品使用方法 - ライブ画面の状態表示の説明



項目	詳細説明
① 日付	現在の日付を表示
② 時間	現在の時間を表示
③ 電圧	電圧状態を表示
④ 左ウィンカー信号	🚗L 未接続 🟡🚗L 接続中信号OFF 🔴🚗L 接続中信号ON
⑤ 右ウィンカー信号	🚗R 未接続 🟡🚗R 接続中信号OFF 🔴🚗R 接続中信号ON
⑥ リアギア信号	🚗RV 未接続 🟡🚗RV 接続中信号OFF 🔴🚗RV 接続中信号ON
⑦ ブレーキ信号	★BK 未接続 ★BK 接続中信号OFF 🔴★BK 接続中信号ON
⑧ カメラ接続CH数	🟡1CH 1CH 🟡2CH 2CH
⑨ カメラ異物検知	🚨 クリーン状態 🔴 異物検知状態
	異物検知時、画面下にメッセージにて警告 カメラレンズに異物が検知され認識率が低下される恐れがあります。
⑩ スピーカ音量	🔊 1段階 🔊 2段階 🔊 3段階 🔊 OFF
⑪ マイクON/OFF	🗣️ ON 🚫 OFF
⑫ GPS信号	📍 未接続 🟡📍 未受信(接続) 🟡📍 受信(接続)

製品使用方法 - メニュー画面操作

ライブ画面でメニューボタンを押すと設定メニューに入ります。

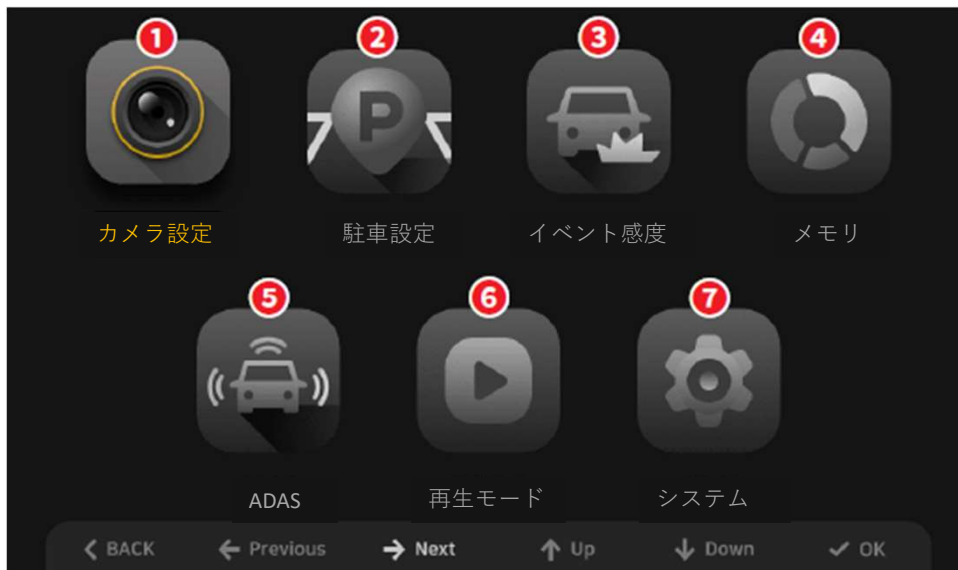

- 方向キーを操作し、各メニューを選択可能
- 「OK」ボタンにて各メニューの詳細メニューに入ります。

1. カメラ設定



2. 駐車設定

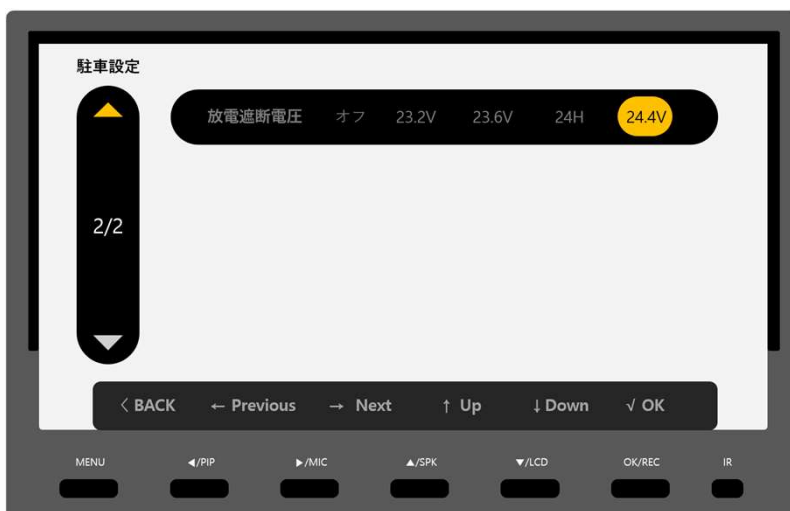

3. イベント設定

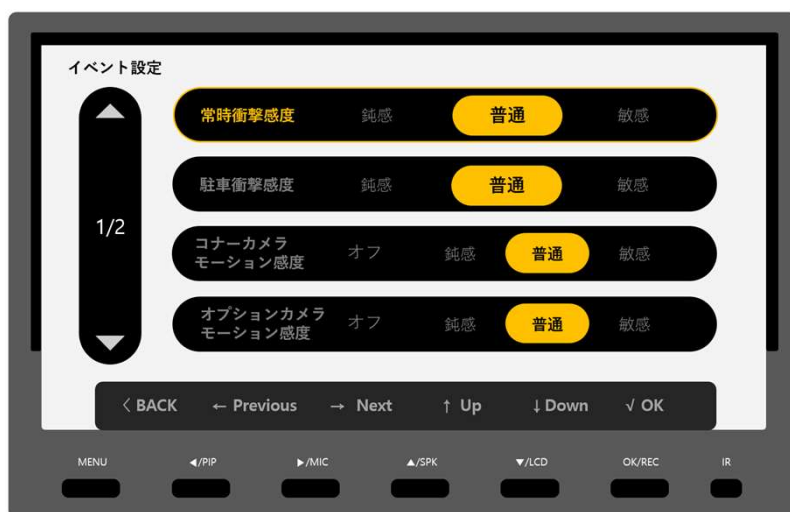

製品使用方法 - メニュー画面操作



4. メモリ

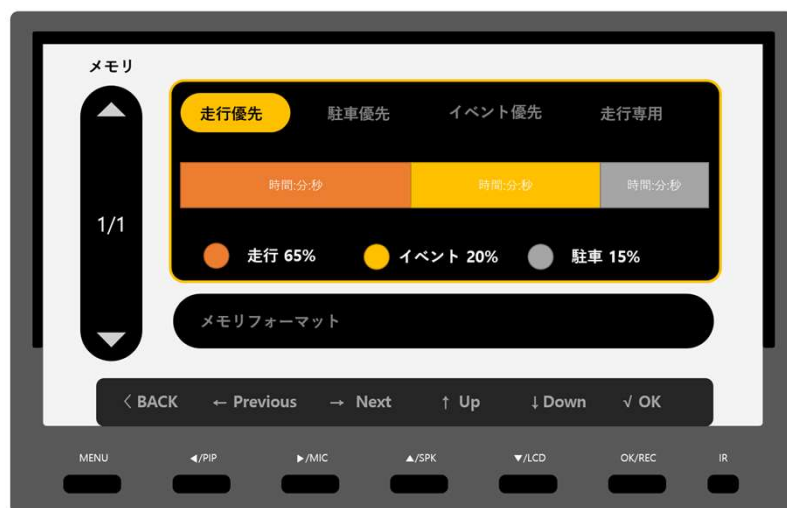

5. ADAS



製品使用方法 - メニュー画面操作



6. 再生モード

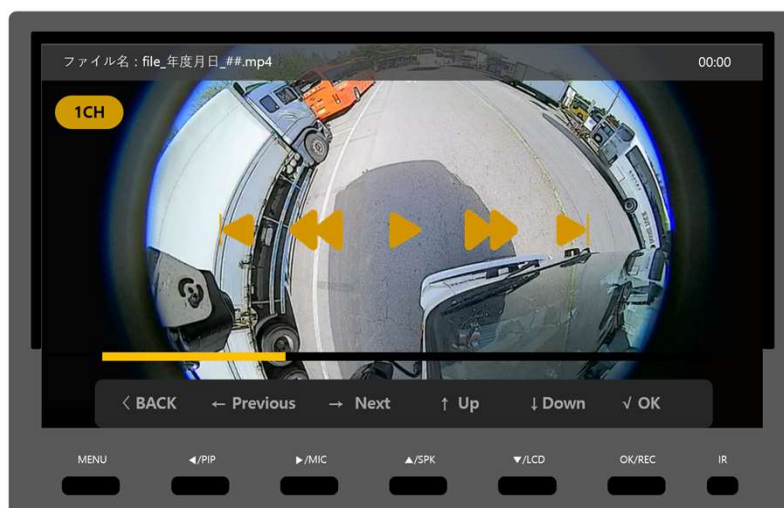

7. システム



製品使用方法 - ADAS Calibration設定ガイド

認識可能距離

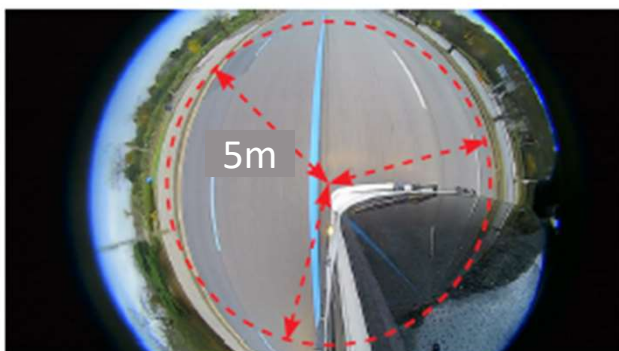

- 認識可能な距離は画面中央基準5m半径となります。
- 運転席側の外側は認識範囲から除外される場合があります。

次の場合検知性能が低下します。

- 1) ほこり、異物、指紋、レンズ破損による視野に問題がある場合
- 2) 障害物や車部品によって視野を遮る場合
- 3) 「設置ガイド」と大きく異なってメインカメラを取付けた場合
- 4) 雨、雪などの天気状況によって視野が悪化した場合
- 5) 15Lux以下の暗闇の場合

メニュー → 安全運転支援にてCalibration設定必要



- 1) 認識設定：歩行者検知機能をON/OFF
- 2) イベント効果音：歩行者検知した時の音を選択
- 3) 認識感度；検知性能の感度を調整
- 4) 認識対象：認識対象と画面表示の方法を選択

製品使用方法 - ADAS Calibration設定ガイド

ADASメニュー

認識対象を選択すると検知した時の画面表示を選択可能



<画面全体枠表示>



<個別枠表示>

製品使用方法 - ADAS Calibration設定ガイド

ADASメニュー



- 5) 認識領域調整：キャリブレーション
- 6) 認識除外領域調整：サイドミラーなどカメラの視野を妨害し誤作動の原因となる領域を除外（ONした後「認識領域の調整」にて設定）
- 7) 歪み補正画面：コーナーカメラの歪みを補正（基本値：ON）



< 原本映像 >



< 歪み補正 >

車領域の設定



- 車の形に合わせて各赤ポイントを「▲/▼/◀/▶」ボタンにて位置を調整
- 各赤ポイントを調整が終わったら「OK」ボタンにて設定
- 全ての赤ポイントの調整が終わったら「MENU」ボタンにて設定保存

認識範囲の位置調整



- 希望する認識範囲を「▲/▼/◀/▶」ボタンにて位置を調整
 - ※ 認識対象が認識範囲に入ったら警告する。
 - ※ 基本設定値はカメラを2.1mの高さに取付、「カメラ取付画面例」のように設定した場合を前提

認識除外領域調整



- サイドミラーなど車部品によってカメラの視認性に影響を及ぼすところを除外
 - ※ カメラの視認性を除外するものがあると誤認識の原因となります。

製品使用方法 - オプションカメラ設定方法

メニュー → カメラ設定 → オプションカメラ装着設定



- 本製品は基本1chとなっているため「メニュー → カメラ設定 → オプションカメラ装着設定」にて2chに変更が必要です。
- 左右サイドカメラ or 後方カメラ設定すると2/2ページのオプションカメラ設定が使用可能になります。



製品使用方法 - オプションカメラ設定方法

- 「オプションカメラ設定」では歪み補正機能+デジタル角度調整が可能

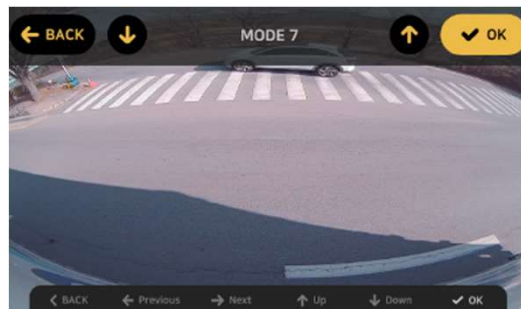
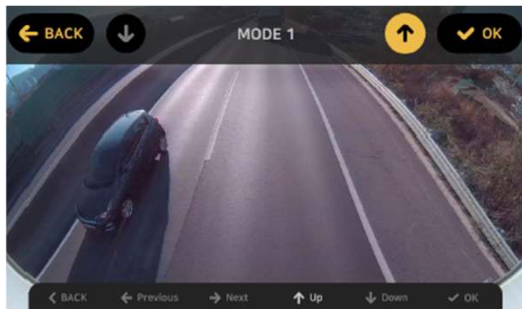

<後方カメラ画面モード選択>

<左or右サイドカメラ画面モード選択>

- 「オプションカメラガイドライン設定」にて駐車補助ガイドラインを調整することができます。



製品使用方法 - 録画映像再生方法

メニュー → 再生モード



- 再生リストから録画映像を確認可能
- 「▲」・「▼」にてファイルを選択可能
- 「◀」・「▶」にて全体、常時、イベント、駐車、手動フォルダーを選択し、録画映像を確認可能。

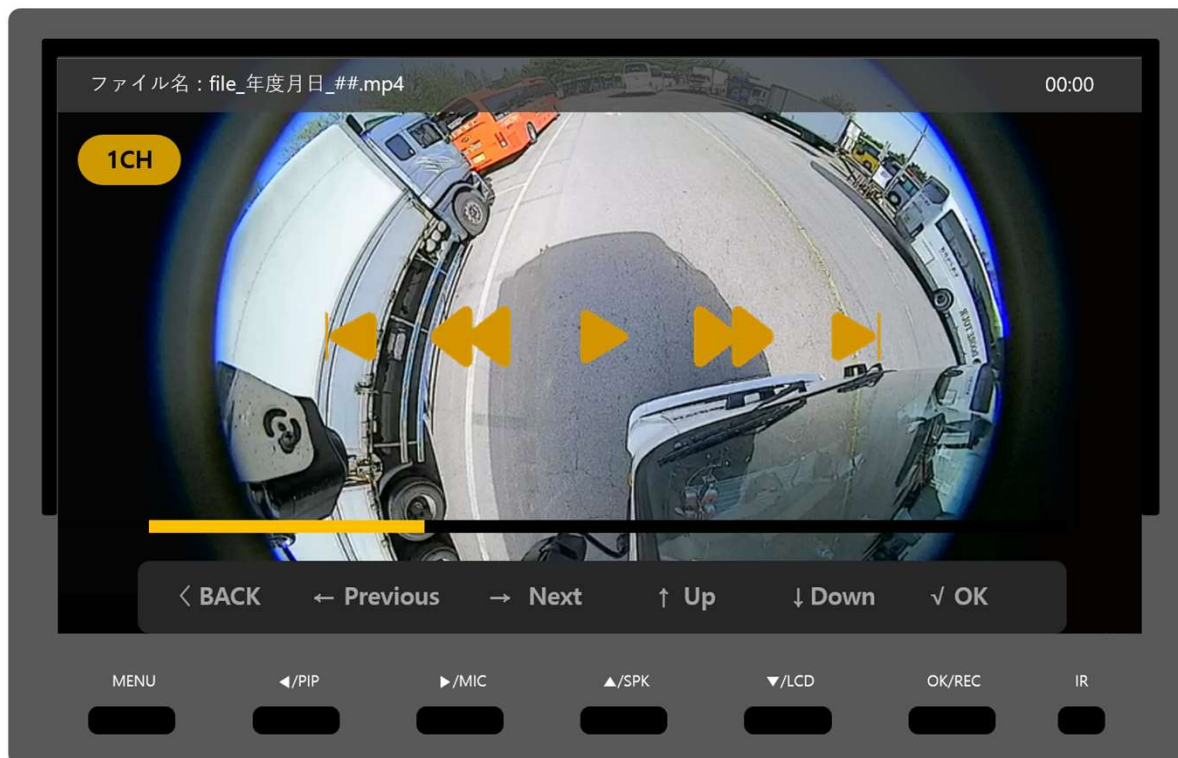

- 選択された録画映像を「OK」ボタンを押すと、映像再生を開始
- 「◀」・「▶」にて「前のファイル」、「前戻し」、「後飛ばし」、「後のファイル」を選択可能（「OK」ボタンにて選択可能）
- 「▲」・「▼」にて録画映像のCHが切替わります。（1CH → 2CH）
- 「MENU」ボタンにて映像再生 → 再生モードのリスト画面に切替

PCビューア使用方法

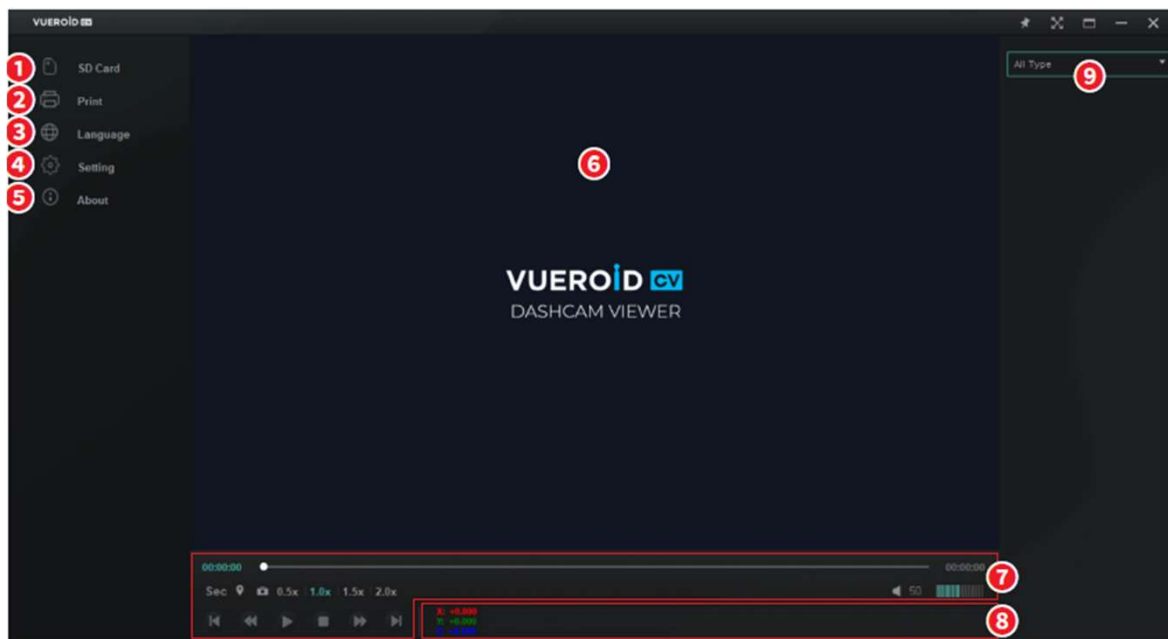

項目	詳細説明
① SDカード	映像が保存されたSDカードを選択
② 印刷	再生中の画面にて事故報告書を印刷
③ 言語	PCビューアの言語設定
④ 設定	PCビューアの環境設定
⑤ 情報	PCビューアの情報確認
⑥ メイン画面	録画映像の再生画面が表示
⑦ 再生関連ボタン	再生、一時停止、前戻し、後飛ばしなど
⑧ Gセンサーグラフ	Gセンサー情報をグラフにて表示
⑨ リスト	全体または一部のフォルダーをリストにて表示

製品仕様

カメラセンサー	コーナーカメラ (CN-F308)	SONY STARVIS (IMX307)
	後方・サイドカメラ (NRS-200T0-L)	SONY STARVIS (IMX307)
視野角	コーナーカメラ (CN-F308)	(D)205°x(H)205°x(V)163°
	後方・サイドカメラ (NRS-200T0-L)	(D)180°x(H)180°x(V)115.2°
メモリカード	マイクロSDカード支援 (32GB・64GB・128GB)	
GPS	外付け	
Gセンサー	3軸加速度センサー、+2g・-2g	
スピーカー	内蔵	
マイク	内蔵	
ビデオコーデック	H.264	
録画モード	走行・イベント・手動・駐車 (モーション、タイムラプス、低電力)	
寸法・重さ	7インチモニター (MA-H207)	TBD
	コーナーカメラ (CN-F308)	127.8 x 59 x 89 mm / 250g
	後方・サイドカメラ (NRS-200T0-L)	42.4 x 30 x 42.9 mm / 120g
電源入力	12V~24V・0.45A (AVG)	
動作温度	-20度~70度	

録画時ファイル数及び録画時間（1ch基準）

走行優先：常時(65)、イベント(20)、駐車(15)

32G	低画質		普通		高画質	
	ファイル数	時間(分)	ファイル数	時間(分)	ファイル数	時間(分)
フォルダー						
常時	393	393	336	336	294	294
イベント	362	121	310	103	271	90
駐車	271	90	232	77	203	68
タイムラプス(常時)	393	1,965	336	1,680	294	1,470
タイムラプス(駐車)	271	452	232	387	203	338

64G	低画質		普通		高画質	
	ファイル数	時間(分)	ファイル数	時間(分)	ファイル数	時間(分)
フォルダー						
常時	790	790	677	677	592	592
イベント	729	243	625	208	546	182
駐車	547	182	468	156	409	136
タイムラプス(常時)	790	3,950	677	3,385	592	2,960
タイムラプス(駐車)	547	912	468	780	409	682

128G	低画質		普通		高画質	
	ファイル数	時間(分)	ファイル数	時間(分)	ファイル数	時間(分)
フォルダー						
常時	1,585	1,585	1,358	1,358	1,188	1,188
イベント	1,463	488	1,254	418	1,097	366
駐車	1,097	366	940	313	822	274
タイムラプス(常時)	1,585	7,925	1,358	6,790	1,188	5,940
タイムラプス(駐車)	1,097	1,828	940	1,567	822	1,370

* 周りの環境によって録画時間は異なる場合があります。

* 手動録画のファイル数は10個で固定

イベント優先：常時(30)、イベント(50)、駐車(20)

32G	低画質		普通		高画質	
	ファイル数	時間(分)	ファイル数	時間(分)	ファイル数	時間(分)
フォルダー						
常時	60	60	154	154	135	135
イベント	20	7	778	259	680	227
駐車	20	7	310	103	271	90
タイムラプス(常時)	60	300	154	770	135	675
タイムラプス(駐車)	20	33	310	517	271	452

64G	低画質		普通		高画質	
	ファイル数	時間(分)	ファイル数	時間(分)	ファイル数	時間(分)
フォルダー						
常時	364	364	312	312	272	272
イベント	1,826	609	1,564	521	1,368	456
駐車	729	243	625	208	546	182
タイムラプス(常時)	364	1,820	312	1,560	272	1,360
タイムラプス(駐車)	729	1,215	625	1,042	546	910

128G	低画質		普通		高画質	
	ファイル数	時間(分)	ファイル数	時間(分)	ファイル数	時間(分)
フォルダー						
常時	731	731	626	626	548	548
イベント	3,661	1,220	3,137	1,046	2,744	915
駐車	1,463	488	1,254	418	1,097	366
タイムラプス(常時)	731	3,655	626	3,130	548	2,740
タイムラプス(駐車)	1,463	2,438	1,254	2,090	1,097	1,828

* 周りの環境によって録画時間は異なる場合があります。

* 手動録画のファイル数は10個で固定

録画時ファイル数及び録画時間（1ch基準）

駐車優先：常時(30)、イベント(20)、駐車(50)

32G	低画質		普通		高画質	
	ファイル数	時間(分)	ファイル数	時間(分)	ファイル数	時間(分)
フォルダー						
常時	180	180	154	154	135	135
イベント	362	121	310	103	271	90
駐車	908	303	778	259	680	227
タイムラプス(常時)	180	900	154	770	135	675
タイムラプス(駐車)	908	1,513	778	1,297	680	1,133

64G	低画質		普通		高画質	
	ファイル数	時間(分)	ファイル数	時間(分)	ファイル数	時間(分)
フォルダー						
常時	364	364	312	312	272	272
イベント	729	243	625	208	546	182
駐車	1,826	609	1,564	521	1,368	456
タイムラプス(常時)	364	1,820	312	1,560	272	1,360
タイムラプス(駐車)	1,826	3,043	1,564	2,607	1,368	2,280

128G	低画質		普通		高画質	
	ファイル数	時間(分)	ファイル数	時間(分)	ファイル数	時間(分)
フォルダー						
常時	731	731	626	626	548	548
イベント	1,463	488	1,254	418	1,097	366
駐車	3,661	1,220	3,137	1,046	2,744	915
タイムラプス(常時)	731	3,655	626	3,130	548	2,740
タイムラプス(駐車)	3,661	6,102	3,137	5,228	2,744	4,573

* 周りの環境によって録画時間は異なる場合があります。

* 手動録画のファイル数は10個で固定

常時専用：常時(80)、イベント(20)

32G	低画質		普通		高画質	
	ファイル数	時間(分)	ファイル数	時間(分)	ファイル数	時間(分)
フォルダー						
常時	60	60	414	414	362	362
イベント	20	7	310	103	271	90
駐車	-	-	-	-	-	-
タイムラプス(常時)	60	300	414	2,070	362	1,810
タイムラプス(駐車)	-	-	-	-	-	-

64G	低画質		普通		高画質	
	ファイル数	時間(分)	ファイル数	時間(分)	ファイル数	時間(分)
フォルダー						
常時	973	973	833	833	729	729
イベント	729	243	625	208	546	182
駐車	-	-	-	-	-	-
タイムラプス(常時)	973	4,865	833	4,165	729	3,645
タイムラプス(駐車)	-	-	-	-	-	-

128G	低画質		普通		高画質	
	ファイル数	時間(分)	ファイル数	時間(分)	ファイル数	時間(分)
フォルダー						
常時	1,952	1,952	1,672	1,672	1,463	1,463
イベント	1,463	488	1,254	418	1,097	366
駐車	-	-	-	-	-	-
タイムラプス(常時)	1,952	9,760	1,672	8,360	1,463	7,315
タイムラプス(駐車)	-	-	-	-	-	-

* 周りの環境によって録画時間は異なる場合があります。

* 手動録画のファイル数は10個で固定

録画時ファイル数及び録画時間（2ch基準）

走行優先：常時(65)、イベント(20)、駐車(15)

32G	低画質		普通		高画質	
	ファイル数	時間(分)	ファイル数	時間(分)	ファイル数	時間(分)
フォルダー						
常時	194	194	166	166	145	145
イベント	179	60	153	51	134	45
駐車	134	45	115	38	100	33
タイムラプス(常時)	194	970	166	830	145	725
タイムラプス(駐車)	134	223	115	192	100	167

64G	低画質		普通		高画質	
	ファイル数	時間(分)	ファイル数	時間(分)	ファイル数	時間(分)
フォルダー						
常時	393	393	336	336	294	294
イベント	363	121	310	103	271	90
駐車	272	91	232	77	203	68
タイムラプス(常時)	393	1,965	336	1,680	294	1,470
タイムラプス(駐車)	272	453	232	387	203	338

128G	低画質		普通		高画質	
	ファイル数	時間(分)	ファイル数	時間(分)	ファイル数	時間(分)
フォルダー						
常時	791	791	677	677	592	592
イベント	730	243	625	208	546	182
駐車	547	182	468	156	409	136
タイムラプス(常時)	791	3,955	677	3,385	592	2,960
タイムラプス(駐車)	547	912	468	780	409	682

* 周りの環境によって録画時間は異なる場合があります。

* 手動録画のファイル数は10個で固定

イベント優先：常時(30)、イベント(50)、駐車(20)

32G	低画質		普通		高画質	
	ファイル数	時間(分)	ファイル数	時間(分)	ファイル数	時間(分)
フォルダー						
常時	89	89	76	76	66	66
イベント	451	150	385	128	336	112
駐車	179	60	153	51	134	45
タイムラプス(常時)	89	445	76	380	66	330
タイムラプス(駐車)	179	298	153	255	134	223

64G	低画質		普通		高画質	
	ファイル数	時間(分)	ファイル数	時間(分)	ファイル数	時間(分)
フォルダー						
常時	181	181	154	154	135	135
イベント	909	303	778	259	680	227
駐車	363	121	310	103	271	90
タイムラプス(常時)	181	905	154	770	135	675
タイムラプス(駐車)	363	605	310	517	271	452

128G	低画質		普通		高画質	
	ファイル数	時間(分)	ファイル数	時間(分)	ファイル数	時間(分)
フォルダー						
常時	364	364	312	312	272	272
イベント	1,827	609	1,565	522	1,368	456
駐車	730	243	625	208	546	182
タイムラプス(常時)	364	1,820	312	1,560	272	1,360
タイムラプス(駐車)	730	1,217	625	1,042	546	910

* 周りの環境によって録画時間は異なる場合があります。

* 手動録画のファイル数は10個で固定

録画時ファイル数及び録画時間（2ch基準）

駐車優先：常時(30)、イベント(20)、駐車(50)

32G	低画質		普通		高画質	
	ファイル数	時間(分)	ファイル数	時間(分)	ファイル数	時間(分)
フォルダー						
常時	89	89	76	76	66	66
イベント	179	60	153	51	134	45
駐車	451	150	385	128	336	112
タイムラプス(常時)	89	445	76	380	66	330
タイムラプス(駐車)	451	752	385	642	336	560

64G	低画質		普通		高画質	
	ファイル数	時間(分)	ファイル数	時間(分)	ファイル数	時間(分)
フォルダー						
常時	181	181	154	154	135	135
イベント	363	121	310	103	271	90
駐車	909	303	778	259	680	227
タイムラプス(常時)	181	905	154	770	135	675
タイムラプス(駐車)	909	1,515	778	1,297	680	1,133

128G	低画質		普通		高画質	
	ファイル数	時間(分)	ファイル数	時間(分)	ファイル数	時間(分)
フォルダー						
常時	364	364	312	312	272	272
イベント	730	243	625	208	546	182
駐車	1,827	609	1,565	522	1,368	456
タイムラプス(常時)	364	1,820	312	1,560	272	1,360
タイムラプス(駐車)	1,827	3,045	1,565	2,608	1,368	2,280

* 周りの環境によって録画時間は異なる場合があります。

* 手動録画のファイル数は10個で固定

常時専用：常時(80)、イベント(20)

32G	低画質		普通		高画質	
	ファイル数	時間(分)	ファイル数	時間(分)	ファイル数	時間(分)
フォルダー						
常時	240	240	205	205	179	179
イベント	179	60	153	51	134	45
駐車	-	-	-	-	-	-
タイムラプス(常時)	240	1,200	205	1,025	179	895
タイムラプス(駐車)	-	-	-	-	-	-

64G	低画質		普通		高画質	
	ファイル数	時間(分)	ファイル数	時間(分)	ファイル数	時間(分)
フォルダー						
常時	484	484	414	414	362	362
イベント	363	121	310	103	271	90
駐車	-	-	-	-	-	-
タイムラプス(常時)	484	2,420	414	2,070	362	1,810
タイムラプス(駐車)	-	-	-	-	-	-

128G	低画質		普通		高画質	
	ファイル数	時間(分)	ファイル数	時間(分)	ファイル数	時間(分)
フォルダー						
常時	974	974	834	834	729	729
イベント	730	243	625	208	546	182
駐車	-	-	-	-	-	-
タイムラプス(常時)	974	4,870	834	4,170	729	3,645
タイムラプス(駐車)	-	-	-	-	-	-

* 周りの環境によって録画時間は異なる場合があります。

* 手動録画のファイル数は10個で固定

品質保証及びアフターサービス案内

本製品は保証期間以内に欠陥が発見された場合製品を無償修理します。
ただ、下記の場合無償修理サービスが提供できません。

保証期間以内に有償修理をする基準

1. 使用者の使用上過失・不注意による故障
2. 正常な目的ではなく、毀損・故障の目的として分解・改造した場合
3. 本社、公式アフターサービス店以外の修理の場合
4. 衝撃による損傷の場合
5. 浸水及び異物汚染による腐食
6. 周りの装置などの誤使用
7. 設置後、使用者の不注意（移動、落下、衝撃破損、無理な動作など）
8. 車運行中、取付ブラケットの離脱による製品破損
9. その他にも使用者の過失と判断される場合
10. 製品シリアル番号の損傷によりシリアル番号の確認不可

保証及びアフターサービスについて

- 本製品の品質保証期間は1年であり、本製品以外の全てのアクセサリは消耗品となります。
- 当該製品は国指定の製品となります。販売される国以外でのご使用の場合、無償修理はもちろん有償修理も支援ができません。
- 保証期間が過ぎた場合ご購入の販売店にご相談ください。

品質保証期間

- 本製品（モニター・カメラ・SDカード）：1年

製品保証書	
製品名	
製造番号 (シリアル番号)	
保証期間	購入日：年月日から1年間
購入先	
顧客情報	顧客名： <input type="text"/> 連絡先： <input type="text"/>
	住所： <input type="text"/>